

EURO TOWERS LTD

UK Manufacturer of Aluminium Access Equipment

232 ANCHO DOBLE

3T- A TRAVÉS DE LA PLATAFORMA CON TRAMPILLA

CERTIFICADO TUV DE SISTEMA DE CALIDAD
ISO 9001: 2015

APROBACIÓN DEL PRODUCTO GS PARA
BS.EN.1004 3 8/12 XXXD

MANUAL DE INSTRUCCIONES
EN 1004-2-en

CARGA DE TRABAJO SEGURA MAX 750K | CARGA MAX SEGURA EN PLATAFORMA DE TRABAJO 250KG

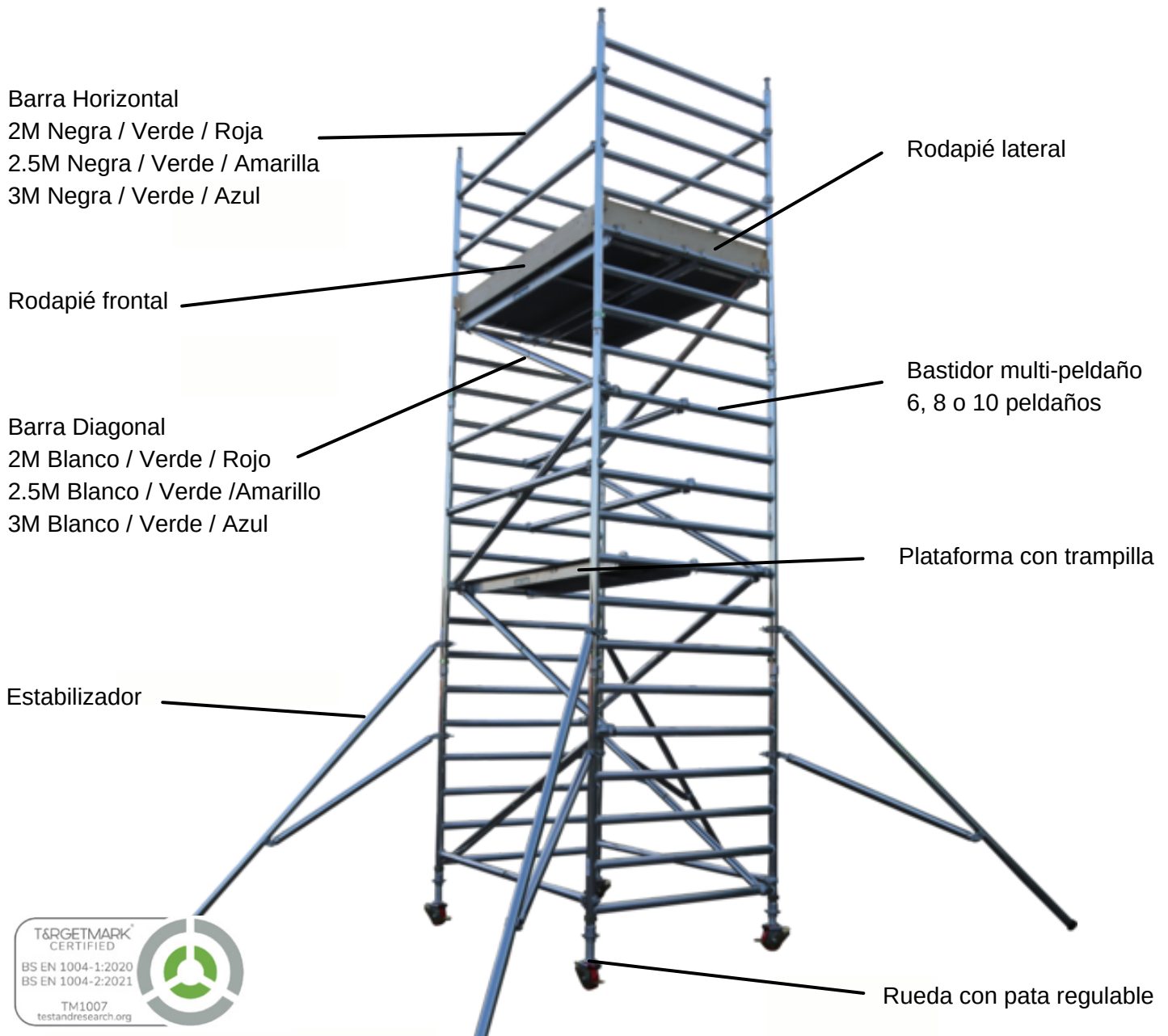

FABRICADO POR EURO TOWERS LTD

EURO TOWERS LTD
UK Manufacturer of Aluminium Access Equipment

Distribuidor exclusivo en España

ALKITool

976 513 944

andres.lasheras@eurotowers.es

fernando.berniola@eurotowers.es

Avda. San Juan de la Peña 178, nave 4. 50015 Zaragoza

INDICE

- PÁGINA 1 - PORTADA CON ESQUEMA
- PÁGINA 2 - CONTENIDOS
- PÁGINA 3 - LO QUE HAY QUE HACER Y LO QUE NO HAY QUE HACER EN SEGURIDAD
- PÁGINA 4 - NORMAS GENERALES DE SEGURIDAD
- PÁGINA 6 - LISTADO DE COMPONENTES
- PÁGINA 7 - CONFIGURACIONES DE LA TORRE
- PÁGINA 9 - INSTRUCCIONES DE MONTAJE
- PÁGINA 13 - INSTRUCCIONES DE DESMONTAJE

NORMAS DE SEGURIDAD, QUÉ SE DEBE Y NO HACER

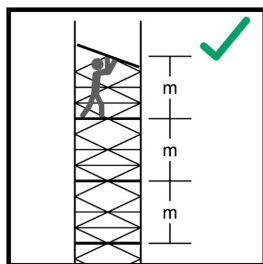

La distancia máxima entre plataformas no excederá de 2,25 m excepto la distancia max. de 3.40m a la primera plataforma.

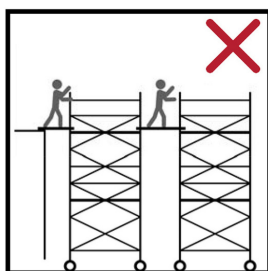

No haga puentes entre torres u otras estructuras. Contacte con Euro Towers, para obtener información sobre el equipo correcto para Torres puente.

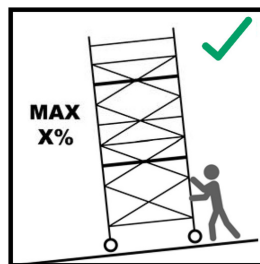

El ángulo máx. de inclinación para el movimiento permitido, estará definido por el fabricante.

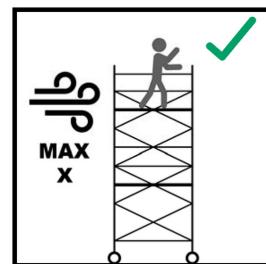

No monte, desmonte ni trabaje sobre una torre si la velocidad del viento excede de 17MPH.

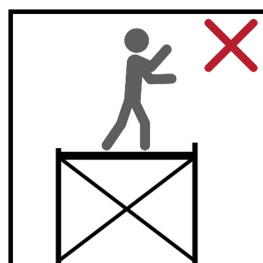

No se suba a una plataforma sin barandilla de protección.

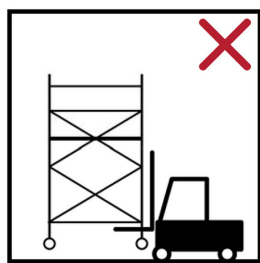

No mueva la torre con equipos mecánicos.

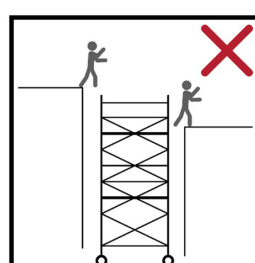

No use la torre como salida a otras estructuras.

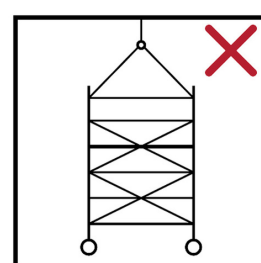

No suspenda la torre.

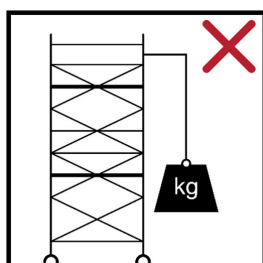

No levante elementos pesados desde la torre.

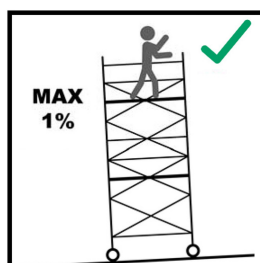

El ángulo máx. de inclinación permitido, estará definido por el fabricante.

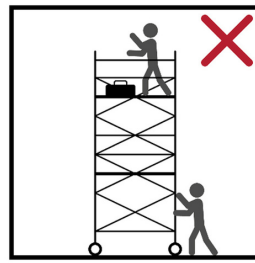

No mueva la torre con personas y materiales sobre ella.

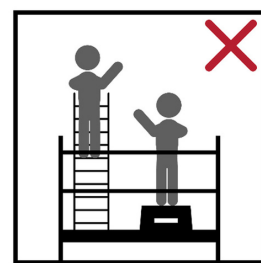

No utilice escaleras, cajas u otros objetos para ganar altura.

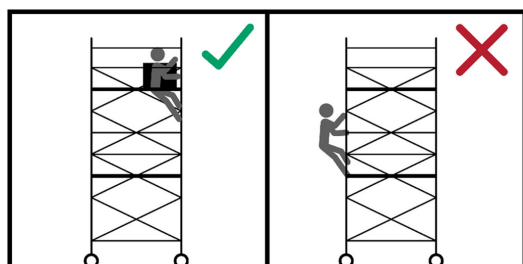

No suba por la parte exterior de la torre.

NORMAS GENERALES DE SEGURIDAD

Las torres móviles de acceso tienen como finalidad, realizar trabajos en altura de forma segura.

ANTES DE EMPEZAR

1. Familiarícese con estas instrucciones, prestando atención a estas notas de seguridad antes de utilizar el equipo suministrado. Las torres solo pueden ser montadas y desmontadas por una persona competente familiarizada con estas instrucciones.
2. Los cursos de formación no pueden sustituir a los manuales de instrucciones, sino únicamente complementarlos. Aunque la formación no es un requisito legal específico, es uno de los métodos más reconocidos para demostrar la competencia.
3. Este producto solo debe usarse de acuerdo con el manual de instrucciones.
4. Solo se utilizarán los componentes originales de Euro Towers especificados en este manual.
5. Se recomienda que este manual del usuario se utilice junto con una evaluación de riesgos adecuada, y una declaración de método relativa al proyecto.
6. Este manual de instrucciones deberá estar disponible en el lugar de uso de la torre móvil de acceso y trabajo.
7. Esta torre móvil de acceso y trabajo solo se utilizará de acuerdo con este manual sin ninguna modificación.
8. Las torres móviles de acceso y de trabajo solo se utilizarán de acuerdo con las reglamentaciones nacionales.
9. Necesitará los siguientes EPIS para ayudar a evitar lesiones personales: casco de seguridad, guantes de seguridad, zapatos de seguridad y chaleco o chaqueta de alta visibilidad.
10. Las herramientas necesarias para el montaje seguro de una torre son: nivel de burbuja.
11. Como parte de su evaluación de riesgos, no monte, mueva o desmonte su torre en condiciones climáticas desfavorables, incluidas lluvias intensas, aguanieve/nieve o clima que pueda afectar a sus superficies antideslizantes. También evite trabajar en condiciones de calor extremo y vientos fuertes.
12. Asegúrese de haber seleccionado la torre de altura de plataforma correcta en relación con la altura de trabajo deseada (generalmente 2 m) para evitar estirarse demasiado, y otras prácticas inseguras.
13. Inspeccione todos los componentes individuales antes de usarlos para asegurarse de que la cantidad, la compatibilidad, cualquier daño y todas las piezas funcionen correctamente. No se deben utilizar componentes dañados o incorrectos.
14. Verifique que la cantidad de componentes suministrados corresponda correctamente a la lista de equipamiento de la altura de la torre que planea construir. No comience el montaje si no tiene el número correcto de componentes. No utilice ninguna torre a la que le falten piezas o que esté dañada, o que no haya sido montada correctamente.
15. Delimite una zona de exclusión, y coloque señales de advertencia si corresponde a su lugar de trabajo.
16. Se recomienda que un mínimo de dos personas construyan, modifiquen y desmantelen una torre, pero durante la evaluación de riesgos puede ser necesaria una persona adicional para realizar la tarea de manera segura.

INSPECCIÓN, CUIDADO, MANTENIMIENTO Y TRANSPORTE

17. Inspeccione regularmente los componentes individuales para asegurarse de que no estén dañados y funcionen correctamente. Los componentes dañados deberán ser aislados, etiquetados y retirados del uso. Deben ser reemplazados y enviados para reparación o chatarra.
18. Inspeccione todos los tubos de los marcos, estabilizadores y abrazaderas en busca de abolladuras, cortes y agujeros; el equipo dañado debe aislarse, etiquetarse y retirarse del uso. Revise todas las uniones en busca de soldaduras agrietadas.
19. Inspeccione los ganchos de las barras, verifique que el click funcione correctamente y que el gancho no esté deformado por el uso. Verifique que la abrazadera no esté doblada.
20. Inspeccione la plataforma en busca de daños en la plataforma y sus fijaciones, y que (si está instalada) la trampilla se abra y se cierre libremente, y la bisagra está segura. Revise la estructura de aluminio en busca de daños y soldaduras agrietadas o que puedan dañarse debido a la sobrecarga. Verifique que los ganchos no estén distorsionados por el uso, y que los clips de bloqueo contra el viento estén conectados y funcionen correctamente.
21. Inspeccione que los acopladores del estabilizador estén apretados y se puedan aflojar libremente. Asegúrese de que la base de goma esté bien colocada y que no esté desgastada. Compruebe que los pasadores de ajuste de los estabilizadores telescópicos estén colocados y asegurados.
22. Inspeccione las ruedas, verificando que la rueda gire, y gire libremente, que los frenos se activen y eviten que la rueda gire. Asegúrese de que la rueda no tenga puntos planos y tenga una carga segura de trabajo adecuada, y esté marcada correctamente.
23. Inspeccione que las roscas de las patas ajustables no tengan rebabas y que la tuerca suba y baje libremente por la rosca. Revise el alojamiento de la tuerca por abuso o nódulos faltantes.
24. Se puede usar aceite liviano o aerosol lubricante para liberar atascamientos, clickers, ruedas, tuercas ajustables, acopladores estabilizadores, bisagras y pestillos de trampillas.
25. No aplique cargas excesivas a los componentes durante el almacenamiento.
26. Al transportar los componentes, no use fuerzas de flejado excesivas cuando la carga de seguridad, esto puede deformar y dañar los componentes si no se hace con cuidado.
27. Verifique que las condiciones del suelo sean adecuadas para montar y mover la torre y que el suelo pueda soportar las cargas impuestas por la torre, incluido el peso del equipo y la persona. No monte la torre en terreno inestable, como desagües, tapas de alcantarillas, rellenos compactados o cualquier otro peligro resaltado durante la evaluación de riesgos.
28. Asegúrese de que el nivel y la pendiente del área donde se va a montar, mover o desmontar la torre estén dentro de la altura de nivelación de las patas ajustables.
29. Compruebe si hay obstrucciones que puedan impedir el montaje, el movimiento y el desmontaje de la torre de forma segura.
30. Asegúrese de que la torre esté nivelada. Las ruedas giratorias siempre deben permanecer bloqueadas a menos que mueva la torre. Las patas ajustables se utilizan para nivelar la torre. Nunca lo use para ganar altura adicional. La altura adicional se obtiene mediante el uso de componentes compatibles adicionales. Nunca se deben utilizar otros elementos como escaleras, escalones o cajas para ganar altura adicional.
31. Verifique si hay peligros en la parte superior, como líneas eléctricas. No monte una torre cerca de maquinaria o circuitos eléctricos sin aislamiento, vivos o energizados, o cerca de maquinaria o planta que esté en funcionamiento.
32. Todos los componentes deben pasarse hacia arriba o hacia abajo con la mano cuando sea posible, cuando esto no sea posible, use un material adecuado para levantar (cuerda pesada) y suficientes nudos (nudo de enganche o enganche de madera) no use polipastos mecánicos.
33. Siempre se debe subir a las torres desde adentro para acceder y salir usando las escaleras integradas o los peldaños designados. Nunca suba por el exterior de una torre.
34. No apoye las escaleras contra una torre ni suba por el exterior. Suba la escalera desde el interior según el sistema de acceso suministrado y utilice la trampilla para acceder y salir.

NORMAS GENERALES DE SEGURIDAD

35. Nunca escale sobre barras diagonales u horizontales. Nunca salte hacia o desde las plataformas.
36. Solo se permite trabajar en una plataforma con una protección lateral completa que incluya barandas y rodapiés.
37. Después del montaje o alteración, la siguiente información mínima se mostrará en la torre:
 - a) El nombre y datos de contacto del responsable.
 - b) Si la torre está lista para su aplicación o no.
 - c) La clase de carga y la carga uniformemente distribuida.
 - d) Si la torre móvil de acceso y trabajo está destinada únicamente para uso en interiores.
 - e) La fecha de montaje.

USO Y CARGAS SEGURAS

38. Antes de usar, verifique que todos los componentes enumerados en la lista del kit se hayan utilizado en la torre en la posición correcta. Repita todas las comprobaciones si la torre se ha movido, modificado, dejado desatendida o cambios de entorno.
39. Se debe tener cuidado al usar herramientas eléctricas o lavado a presión, o cualquier trabajo específico que implique cargas laterales y provoque el vuelco de la torre. La carga lateral máxima permitida no debe exceder los 30 kg (300 N)
40. Al levantar componentes o materiales, manténgase dentro de la base de la torre. Asegúrese de que el peso total de los usuarios, cualquier escombros o material que se levante, no exceda la carga de trabajo segura de una plataforma individual (250 kg) o la estructura general (750 kg). Las cargas deben distribuirse uniformemente en la plataforma de trabajo.
41. Las torres móviles de acceso y trabajo diseñadas de acuerdo con EN1004-1 no son puntos de anclaje para equipos personales de detención de caídas.
42. El trabajo solo debe completarse desde una plataforma de trabajo en cualquier momento completa con barandas y rodapiés para evitar que personas y materiales caigan de la torre. El trabajo no debe realizarse desde ninguna otra parte de la torre, incluidas las escaleras o las barras.
43. El número máximo de personas permitidas en la plataforma de trabajo en cualquier momento debe exceder la carga segura de trabajo (250 kg). Esto debe incluir cualquier herramienta y material.
44. Nunca debe pararse en una plataforma sin protección (debe haber barandas en su lugar).
45. Considere medidas para evitar el acceso no autorizado o la manipulación cuando la torre se deja desatendida.

ESTABILIDAD Y MOVIMIENTO

48. Asegúrese de que la torre esté siempre nivelada y que las patas ajustables estén acopladas. Compruebe que ha tomado todas las precauciones necesarias para evitar que la torre se mueva o se desplace. Aplique siempre todos los frenos de ruedas o use placas para torres estáticas o superficies inclinadas.
49. Asegúrese de que la torre del andamio esté dentro de la altura máxima de la plataforma indicada y que los estabilizadores apropiados estén instalados para adaptarse. *Consulte la lista de elementos.
50. No se debe usar ni mover una torre de andamio con vientos de más de 17 mph (7,7 metros por segundo). Fuerza 4 de Beaufort. Las velocidades del viento superiores a esta, consideran amarrar la torre a una estructura rígida o desmontarla antes de que quede expuesta a los vientos fuertes.
51. Tenga cuidado con los posibles factores de viento donde existe la posibilidad de efecto de túnel en edificios abiertos, edificios sin revestimiento y en las esquinas de los edificios.
52. Nunca coloque láminas o revestimientos en una torre. Dichos elementos pueden actuar como una vela e imponer cargas horizontales extremas sobre una torre y hacer que se vuelque.
53. Al mover una torre, planifique la ruta eliminando cualquier obstrucción, asegurándose de que el suelo pueda soportar el peso de la torre. Cuidado con el suelo blando y desigual. Preste atención a los peligros por encima de la cabeza. Asegúrese de retirar todos los materiales y personas de la torre. Si hay alguna duda sobre la ruta, desmonte y monte en una nueva ubicación.
54. Las torres solo se deben mover manualmente empujándolas desde la base de la torre a una velocidad normal en una pendiente no superior al 1 %. La altura de la torre debe reducirse a 4 m si hay 4 estabilizadores en su lugar, y 2 m si hay menos de 4 estabilizadores en su lugar. Los estabilizadores se elevan aproximadamente 25 mm del suelo y luego las ruedas se desbloquean antes de moverse.
55. Cuando se vuelva a colocar la torre, vuelva a aplicar los frenos en las ruedas giratorias asegurándose de que la torre aún esté completa y correcta. La torre se nivelará usando las patas ajustables para la alineación tanto horizontal como vertical. Entonces se pueden bajar los estabilizadores haciendo contacto firme con el suelo.
56. Las torres móviles de acceso y trabajo de acuerdo con EN1004-1 nunca deben ser levantadas o suspendidas por una grúa, o movidas por medios mecánicos.
57. Las torres móviles de acceso y trabajo de acuerdo con EN1004-1 no están diseñadas para usarse como un medio para entrar o salir de otras estructuras como una torre de escaleras.
58. Las torres móviles de acceso y trabajo de acuerdo con EN1004-1 no se deben utilizar como medio de protección.

LISTADO DE ELEMENTOS 232 - METODO 3T ANCHO DOBLE

DISPONIBLE EN LARGO: 2M, 2.5M O 3M

ALTURA DE TRABAJO	3.3m	3.8m	4.3m	4.7m	5.2m	5.7m	6.2m	6.6m	7.0m	7.5m	8.0m	8.5m	8.9m	9.4m	9.8m	10.37m	10.84m	11.30m	11.77m	12.23m	12.69m	13.16m	13.52m	14.06m		
ALTURA DE LA TORRE	2.6m	3.1m	3.6m	4.0m	4.5m	5.0m	5.5m	5.9m	6.3m	6.8m	7.3m	7.8m	8.2m	8.7m	9.1m	9.6m	10.07m	10.53m	11.00m	11.46m	11.92m	12.39m	12.75m	13.29m		
ALTURA DE LA PLATAFORMA	1.3m	1.8m	2.3m	2.7m	3.2m	3.7m	4.2m	4.6m	5.0m	5.5m	6.0m	6.5m	6.9m	7.4m	7.8m	8.3m	9.00m	9.20m	9.70m	10.10m	10.60m	11.10m	11.52m	12.00m		
LISTADO DE ELEMENTOS																										
RUEDA	4	4	4	4	4	4	4	4	4	4	4	4	4	4	4	4	4	4	4	4	4	4	4	4		
PATA AJUSTABLE	4	4	4	4	4	4	4	4	4	4	4	4	4	4	4	4	4	4	4	4	4	4	4	4		
BASTIDOR 3/6 BARRAS	4	4	2	2	4	2	2	2	4	4	2	2	2	4	4	2	2	4	4	4	4	2	4	4		
BASTIDOR 4/8 BARRAS	2	2	4	2	2	4	2	2	4	4	2	2	4	4	4	6	4	4	4	4	4	6	8	6	6	
BASTIDOR 5/10 BARRAS	2	2	4	4	6	6	8	8	10	10	12	12	14	14	16	16	18	18	20	20	20	22	22	24	24	
BARRA HORIZONTAL	6	6	6	6	11	11	11	11	11	16	16	16	16	16	21	21	21	21	26	26	26	26	26	26	31	
PLATAFORMA CON TRAMPILLA	1	1	1	1	2	2	2	2	3	3	3	3	4	4	4	4	4	5	5	5	5	6	6	6	6	
PLATAFORMA SIN TRAMPILLA	1	1	1	1	1	1	1	1	1	1	1	1	1	1	1	1	1	1	1	1	1	1	1	1	1	
ESTABILIZADOR ESTANDAR																										
ESTABILIZADOR TELESCOPICO																										
ESTABILIZADOR JUMBO																										
RODAPIE	1	1	1	1	1	1	1	1	1	1	1	1	1	1	1	1	1	1	1	1	1	1	1	1		
PESO DE LA TORRE																										
2M LARGO	86	102	107	135	157	164	172	177	185	199	228	232	244	248	256	261	269	276	306	310	310	327	334	343	347	
2.5M LARGO	104	111	120	167	176	183	192	196	205	219	254	259	267	275	284	288	297	304	339	344	344	361	368	377	382	
3M LARGO	115	122	132	184	193	200	210	215	224	238	279	284	293	305	310	314	324	331	372	377	377	394	402	412	416	
PESO ELEMENTOS DE LA TORRE																										
BASTIDOR 2/4P ANCHO DOBLE	FKD2/4	5.61							PKT1	13.48					TKL1	2.29										
BASTIDOR 3/6P ANCHO DOBLE	FKD3/6	8.63							PKT2	17.38					TKL2	3.68										
BASTIDOR 4/8P ANCHO DOBLE	FKD4/8	10.59							PKT3	21.83					TKL3	3.85										
BASTIDOR 5/10P ANCHO DOBLE	FKD5/10	14.00							K6CR	3.23					TKDW	1.51										
PATA AJUSTABLE	KALA	0.98							K6CR	3.65																
BASE	KSBP	1.03							K6CR	4.34																
PLATAFORMA SIN TRAMPILLA 2M	PKP1	13.22							SKS1	4.02																
PLATAFORMA SIN TRAMPILLA 2.5M	PKP2	16.88							SKL2	7.84																
PLATAFORMA SIN TRAMPILLA 3M	PKP3	20.29							Y50	5.66																

RODAPIE LARGO 2M	TKL1	2.29
RODAPIE LARGO 2.5M	TKL2	3.68
RODAPIE LARGO 3M	TKL3	3.85
RODAPIE LATERAL ANCHO DOBLE	TKDW	1.51

HERRAMIENTAS NECESARIAS: Nivel de burbuja.

ESTABILIZADORES: Los estabilizadores mejoran la estabilidad de la torre. Se deben colocar simétricamente para obtener la dimensión máxima de la base.

RODAPIE: El montaje del rodapié está compuesto por dos tablas laterales y dos tablas longitudinales.

MOVER UNA TORRE: Los operarios deben bajar de la torre, y los materiales deben ser retirados. Disminuya la torre a 4 m, en caso de tener colocados los estabilizadores, disminuya la torre a 2 m, en caso de no tenerlos colocados. Ajuste y suba los estabilizadores a unos 25mm del suelo, asegúrese que las abrazaderas estén apretadas y empuje manualmente desde cerca de la base, nunca utilice medios mecánicos. Vuelva a comprobar el nivel y coloque correctamente los estabilizadores.

CONFIGURACIÓN DE BASTIDORES ALTERNATIVOS: Por ejemplo, cuando se quiere montar una torre de compuesta por 2 Bastidores de 4P (haciendo un total de 8 Peldaños), este se puede sustituir por 1 bastidor de 5P + 1 Bastidor de 3P (hace un total de 8 Peldaños igualmente).

EPIS REQUERIDOS: casco, guantes de seguridad, botas / zapatos de seguridad, chaleco / chaqueta de alta visibilidad.

ALTURA PLATAFORMA	0m	2.81m	5.13m	10.23m
ALTURA MAXIMA	2.34m	5.13m	10.23m	
TIPO ESTABILIZADOR	NINGUNO	ESTANDAR	TELESCOPICO	

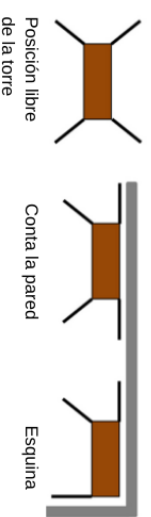

MANUAL DE INSTRUCCIONES DEL MARCO 232 DE ANCHO SIMPLE PARA MONTAJE, ALTERACIÓN Y DESMONTAJE

La torre requiere un mínimo de 2 personas para su montaje; no intente montar una torre usted mismo.

Las construcciones con bases de 3 y 4 peldaños tienen plataformas reposicionadas.

Las construcciones con configuraciones de base de 2x3 peldaños tienen la plataforma colocada en el cuarto peldaño.

*Cuando una riostra diagonal pasa por una plataforma, la riostra debe estar en la posición 1.

CONFIGURACIÓN BASE 6 PELDAÑOS

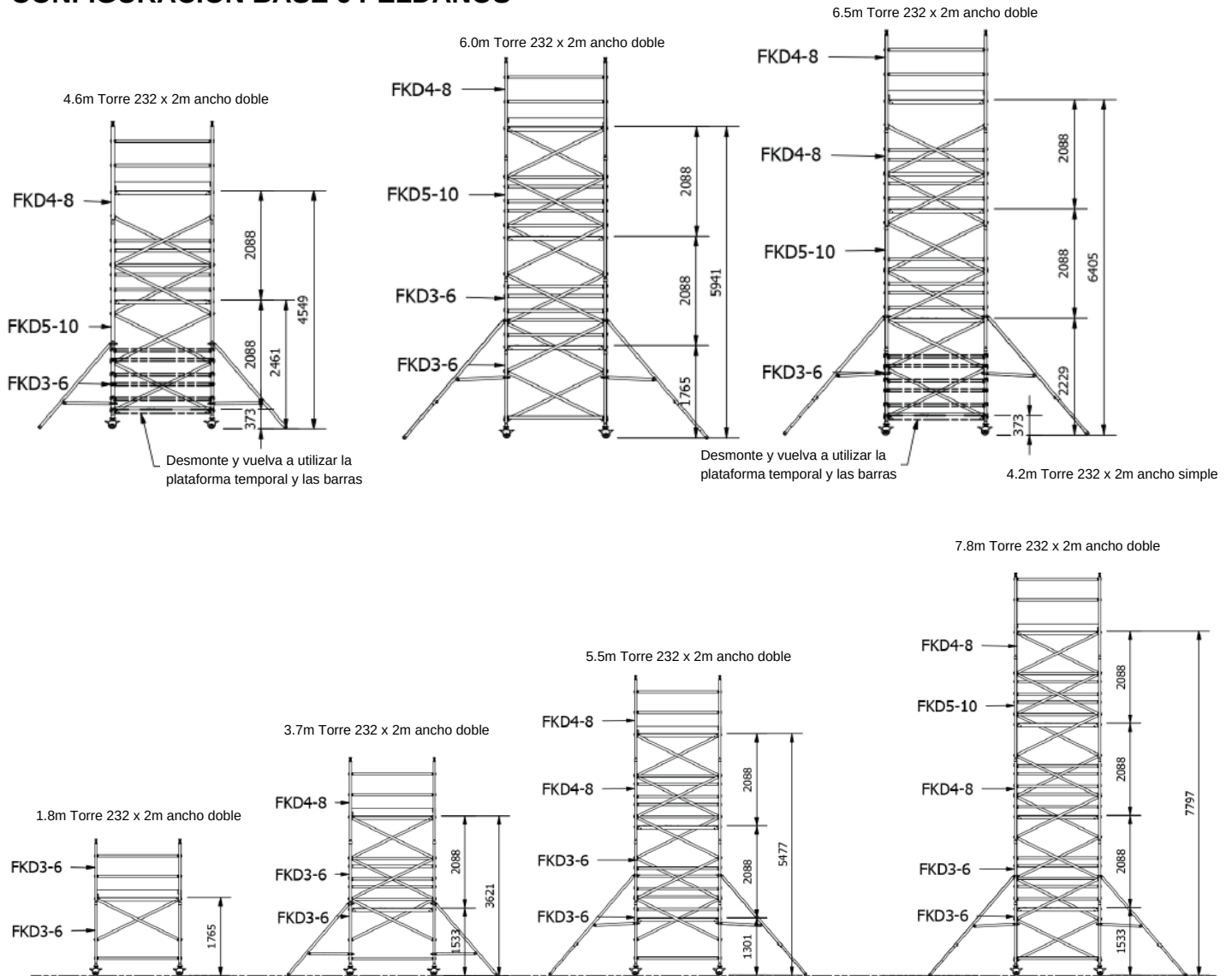

CONFIGURACIÓN BASE 6/8 PELDAÑOS

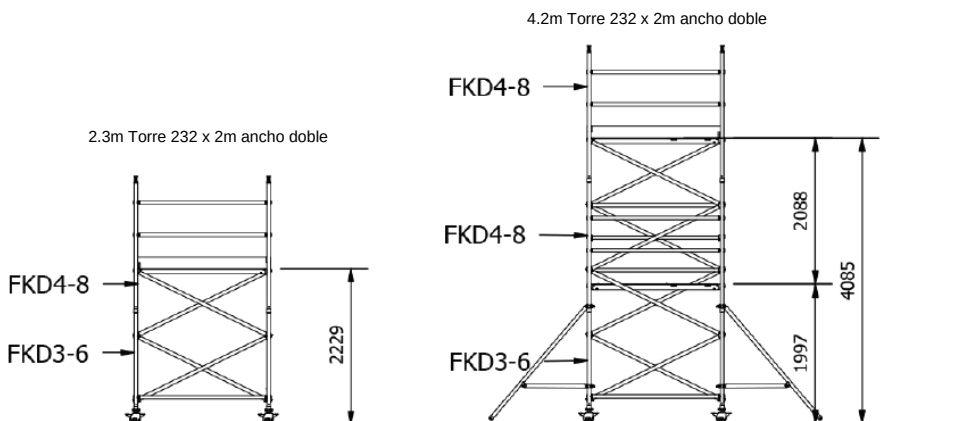

CONFIGURACIÓN BASE 8/8 PELDAÑOS

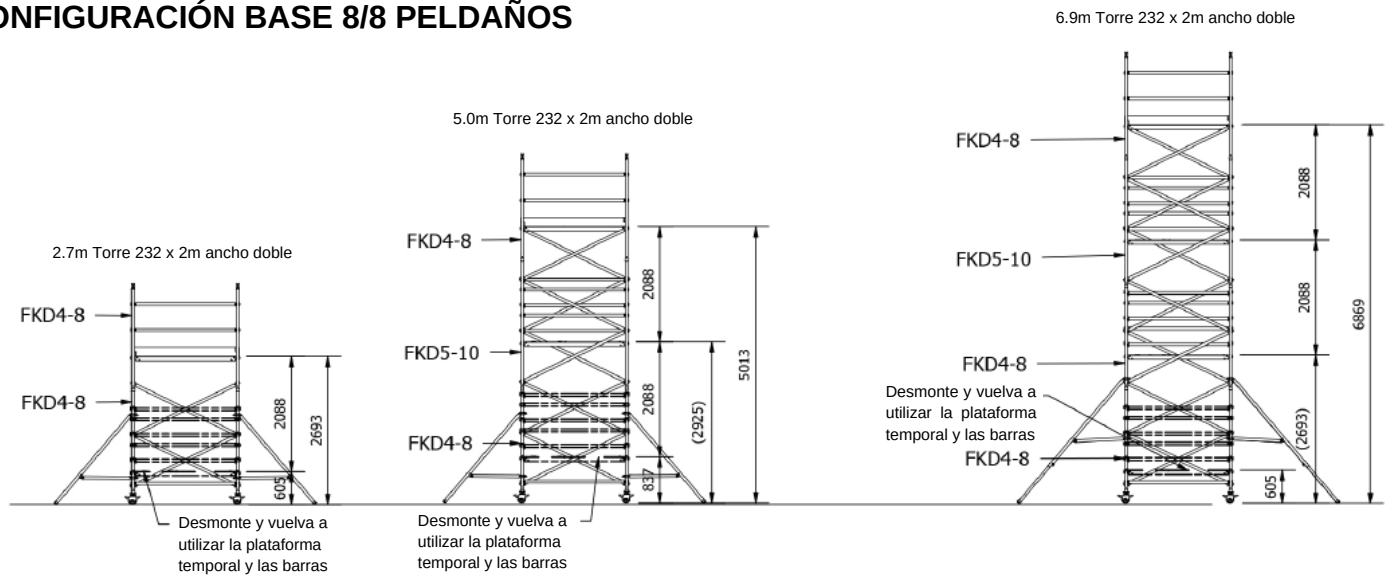

CONFIGURACIÓN BASE 10 Y 10/10 PELDAÑOS

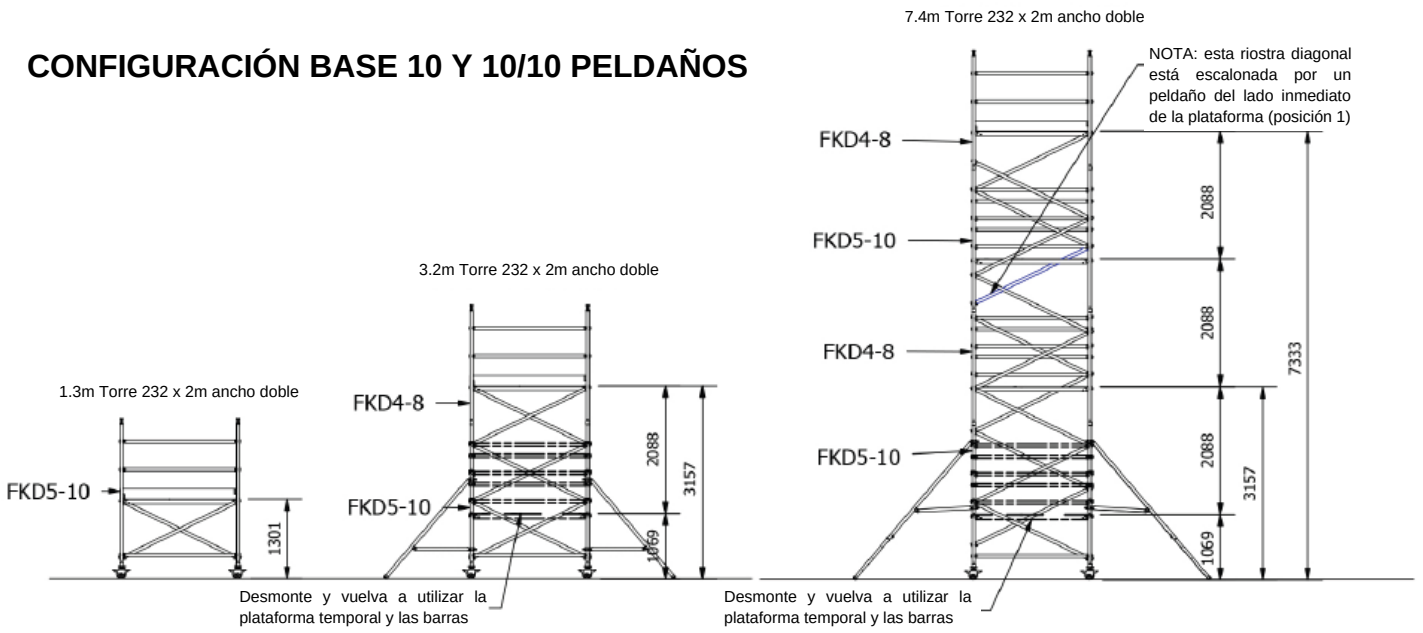

CONFIGURACIÓN BASE 10 PELDAÑOS

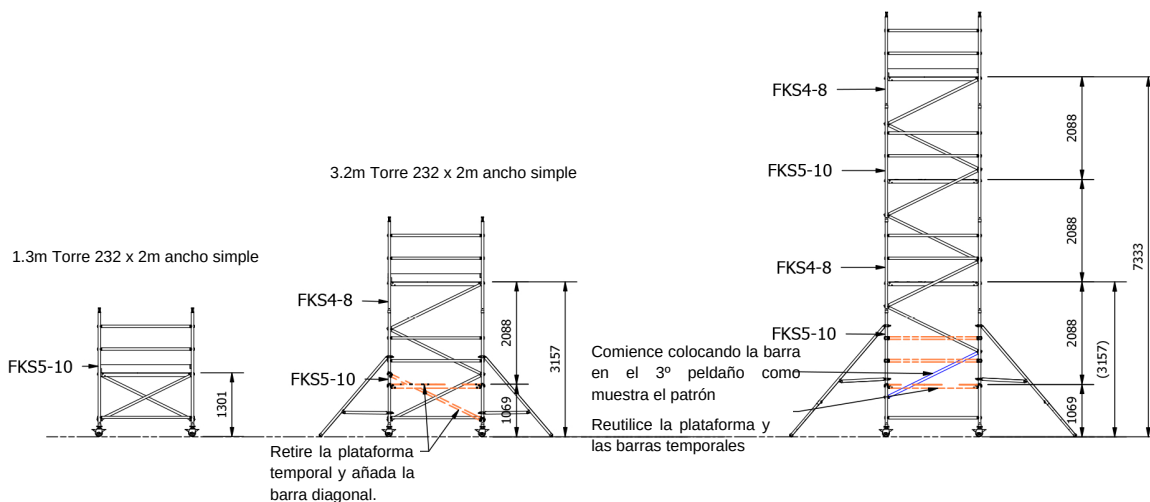

MONTAJE PASO A PASO

MONTAJE DE LOS ESTABILIZADORES



MONTAJE DE LAS BARRAS



DESMONTAJE DE LAS BARRAS



MONTAJE RODAPIE





1. Inserte las ruedas giratorias en las patas ajustables



2. Inserte 2 patas ajustables con rueda giratoria en el marco base.

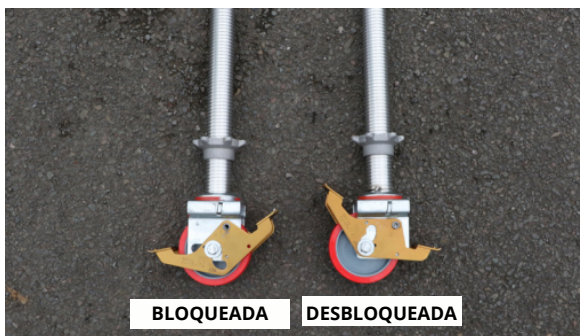

3. Bloquee los frenos y deje una rosca de 3 " desde parte inferior de la rueda para nivelar.



4. Coloque 2 barras horizontales en el vértice del bastidor por encima del primer peldaño. Las barras horizontales se encajan desde el interior de la torre mirando hacia afuera. (La escalera debe de estar en el lado derecho)



5. Coloque 1 plataforma plana en el peldaño adecuado. (Consulte la construcción de la base para conocer la altura deseada de la plataforma). Nivele su torre con las patas ajustables usando un nivel de burbuja como guía.



6. Añada los siguientes bastidores.

El andamio debe ser vertical en ambos planos dentro de un inclinación del 1%
NUNCA SUBA A UNA PLATAFORMA SIN PROTECCIÓN



7. Después de agregar bastidores, recuerde enganchar los clips de seguridad siempre.



8. Añada dos diagonales más continuando con el patrón de montaje en el tercer peldaño desde el suelo para que las barras horizontales encajen.



9. Coloque 4 barras horizontales directamente sobre la plataforma para crear su protección. Ganchos hacia afuera en los montantes sobre el bastidor.



10. Coloque 4 estabilizadores lo antes posible manteniendo el brazo inferior lo más horizontal posible.



11. Desde la plataforma temporal, coloque una barra diagonal en el tercer peldaño hacia abajo y coloque la plataforma con trampilla sobre el gancho. Desplaza la plataforma hacia un lado y aleje la barra diagonal de la trampilla.



12. Retire la plataforma temporal y las 4 barras horizontales. Reubique las 2 barras diagonales del tercer al primer peldaño.



13. Desde la posición sentada utilizando el método de la trampa (3T). Coloque 4 barras horizontales, los ganchos han de ir siempre hacia afuera del bastidor.



14. Continúe montando la torre, colocando los bastidores y barras diagonales como se ilustra, usando todos los componentes. Plataformas colocadas cada 2m completas con barandilla. las barras han de estar colocadas de manera opuesta como se muestra en el patrón.



15. Para su plataforma de trabajo, coloque una con trampa en el sexto peldaño desde la parte superior de la torre.



16. Desde una posición sentada, utilizando el método 3T, coloque 4 barras horizontales sobre los peldaños correspondientes a las barras verticales del bastidor, con los ganchos hacia afuera.



17. Coloque el rodapié en la posición correcta.





Soltar las 4 barras horizontales del extremo contrario a donde hemos colocado la trampilla.



Desde una posición sentada sobre la plataforma, retire las 4 barras horizontales que forman la barandilla.



Desde una posición sentada, descende de la torre a la siguiente plataforma o suelo. Asegúrate de que la plataforma tiene colocada la barandilla cuando esté de pie sobre cualquier plataforma.

EURO TOWERS LTD

UK Manufacturer of Aluminium Access Equipment
Distribuidor exclusivo en España



andres.lasheras@eurotowers.es
fernando.berniola@eurotowers.es



www.eurotowers.es



Avda. San Juan de la Peña 178, nave 2
50015 Zaragoza



615 672 111 - Andrés Lasheras
629 722 116 - Fernando Berniola

ALKITOOOL

Alquiler de torres de andamio móviles
de aluminio



info@alkitool.es



www.alkitool.es



Avda. San Juan de la Peña 178, nave 4
50015 Zaragoza



976 513 944